



Интернет модуль **ecoNET300**

УДАЛЕННЫЙ ДОСТУП К РЕГУЛЯТОРАМ ЕСОМАХ



www.econet24.com



ИНСТРУКЦИЯ ЭКСПЛУАТАЦИИ И МОНТАЖА

ИЗДАНИЕ: 1.0

ИСПОЛЬЗУЕТСЯ В::

ОПЕРАЦИОННАЯ СИСТЕМА:

НАЗВАНИЕ РЕГУЛЯТОРА:

WINDOWS XP, 7, 8,
Android, Linux

серия ecoMAX800 (за исключением
ecoMAX800R1, T1), 850, 860



БЕЗОПАСНОСТЬ



ПОДКЛЮЧЕНИЕ



УСТАНОВКИ



ОБСЛУЖИВАНИЕ



Знак показывающий, что размещенная заметка влияет на безопасность.



Знак показывающий, что размещенная информация относится к функциональным характеристикам модуля.



Прежде чем подключить устройство следует обязательно прекратить работу котла до полного прекращения горения в топке.



Запрещается использовать устройство не по назначению.



Необходимо проверить программное обеспечение контроллера на совместимость с интернет модулем ecoNET300.



Использование контроллера не в соответствии с инструкцией или неправильное подключение может привести к серьёзной неисправности самого контроллера.



Подключение и запуск устройства должно осуществляться только человеком ознакомившимся с данной инструкцией.



Ни при каких обстоятельствах не следует изменять конструкцию устройства.



СОДЕРЖАНИЕ

ИНФОРМАЦИЯ	6
ВЗАИМОДЕЙСТВИЕ ECONET300С КОНТРОЛЛЕРАМИ КОТЛОВ ЕСОМАХ	7
ПОДКЛЮЧЕНИЕ К МОДУЛЯМ КОНТРОЛЛЕРА ЕСОМАХ	7
ПОДКЛЮЧЕНИЕ К КОНТРОЛЛЕРУ СЕРИИ ЕСОМАХ800	8
ПОДКЛЮЧЕНИЕ К КОНТРОЛЛЕРУ СЕРИИ ЕСОМАХ850	9
ПОДКЛЮЧЕНИЕ К КОНТРОЛЛЕРУ ЕСОМАХ860	10
ИНСТРУКЦИЯ ПОДКЛЮЧЕНИЯ К СЕТИ ИНТЕРНЕТ	11
ДОСТУП К МОДУЛЮ В ЛОКАЛЬНОЙ СЕТИ LAN	16
ВХОД В АККАУНТ ECONET	17
ОБСЛУЖИВАНИЕ ВЕБ-СТРАНИЦЫ ДЛЯ УПРАВЛЕНИЯ РАБОТОЙ КОНТРОЛЛЕРА	20



ИНФОРМАЦИЯ

Интернет-модуль ecoNET 300 позволяет удаленно управлять работой котла через интернет или локальную сеть. При помощи компьютера, планшета или смартфона пользователь может контролировать работу котла, а так же изменять параметры работы котла.

www.econet24.com



Особенности интернет-модуля:

- ✓ Встроенный в ecoNET300 веб-сервер, что позволяет удаленно управлять работой котла по локальной сети без доступа к Интернету,
- ✓ Взаимодействует с внешним сервером www.econet24.com, что делает возможным доступ к контроллеру котла через Интернет,
- ✓ Обслуживание беспроводных сетей Wi-Fi,
- ✓ Возможность просматривать текущие параметры контроллера в простых и ясных "иконках",
- ✓ Визуализация режима работы отопительной системы путем четкой гидравлической схемы,
- ✓ Возможность просматривать и редактировать большинство параметров контроллера (пользовательских и сервисных),
- ✓ Регистрация основных параметров и аварийных состояний,
- ✓ Возможность уведомления о аварийном состоянии контроллера по электронной почте.



ВЗАИМОДЕЙСТВИЕ ЕСОNET300 С КОНТРОЛЛЕРАМИ КОТЛОВ ЕСОМАХ



Интернет Модуль ecoNET300 будет правильно работать только с программным обеспечением контроллера, которое приспособлено для работы с модулем ecoNET300.

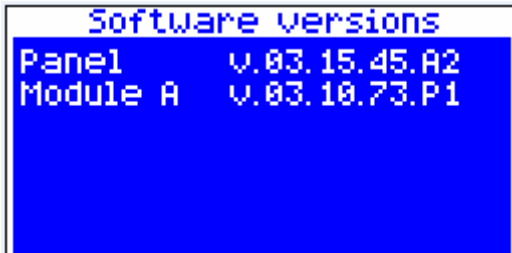

Перед подключением модуля к контроллеру необходимо проверить версию программного обеспечения контроллера. В меню контроллера нужно выбрать:

МЕНЮ → **Информация** → **Версия программы**

На основе данных о версии программного обеспечения контроллера, связавшись с производителем котла или контроллера, можно будет определить, может ли контроллер котла работать с модулем ecoNET300.

ПОДКЛЮЧЕНИЕ К КОНТРОЛЛЕРУ ЕСОМАХ



Для корректного подключения модуля ecoNET300 к контроллеру котла необходим интерфейс ecoLINK2, входящий в комплект.

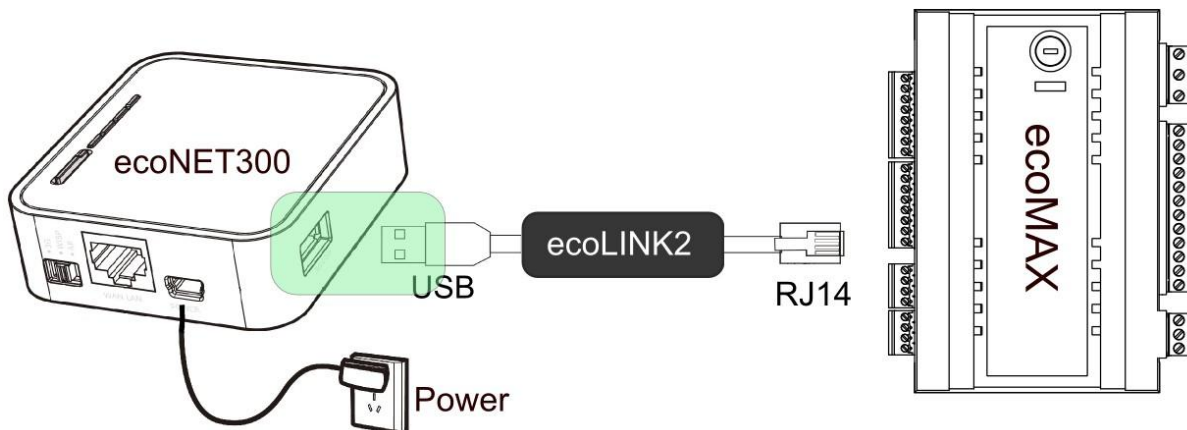

Модуль ecoNET300 нужно подключить к контроллеру при помощи интерфейса ecoLINK2. В случае некоторых типов контроллеров необходимо дополнительно подключить адаптер. Интерфейс ecoLINK2 и адаптер входят в комплект ecoNET300.



ПОДКЛЮЧЕНИЕ К КОНТРОЛЛЕРАМ СЕРИИ ЕСОМАХ800

Подпункт относится к контроллерам серии **ecoMAX800 P1, P2, R2, T2, D1, D2**. Не применяется к моделям серии **ecoMAX800R1** и **ecoMAX800T1**. В случае контроллеров серии ecoMAX800 для подключения интерфейса ecoLINK2 нужно использовать адаптер **EL2adapter**.

Способ подключения показан на рисунке ниже.

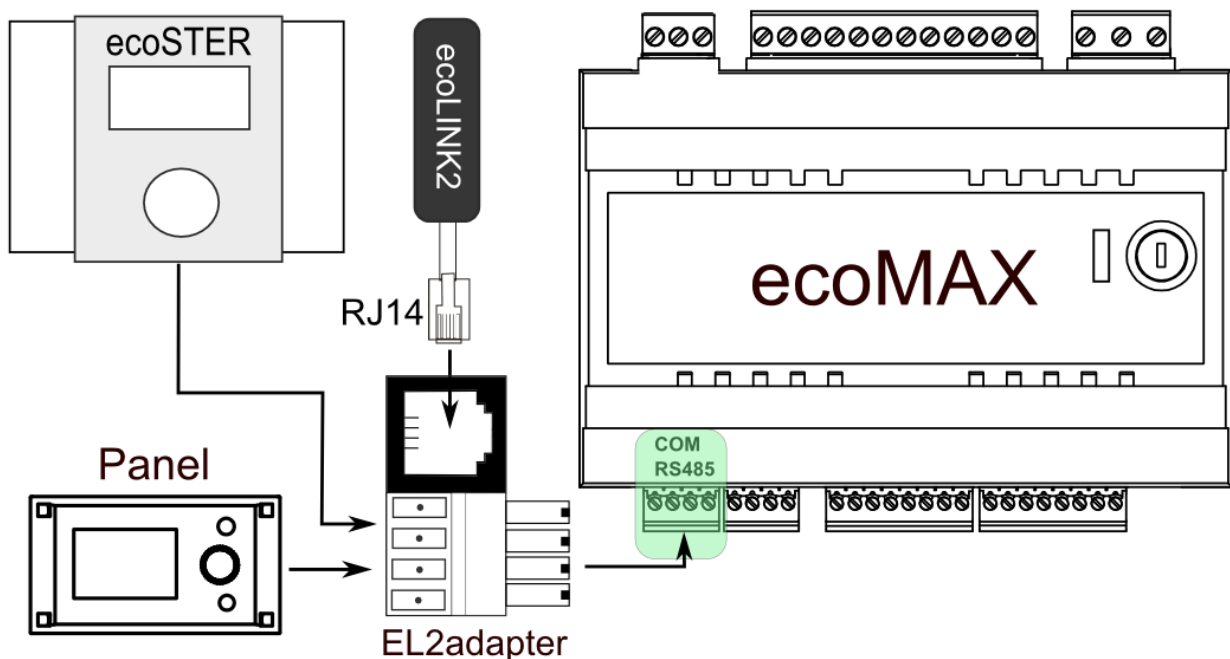
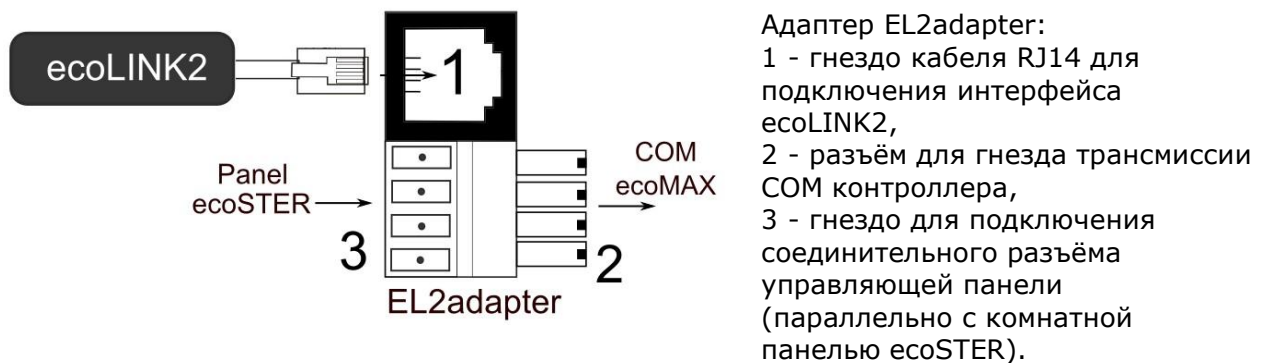



ПОДКЛЮЧЕНИЕ К КОНТРОЛЛЕРАМ СЕРИИ ecoMAX850

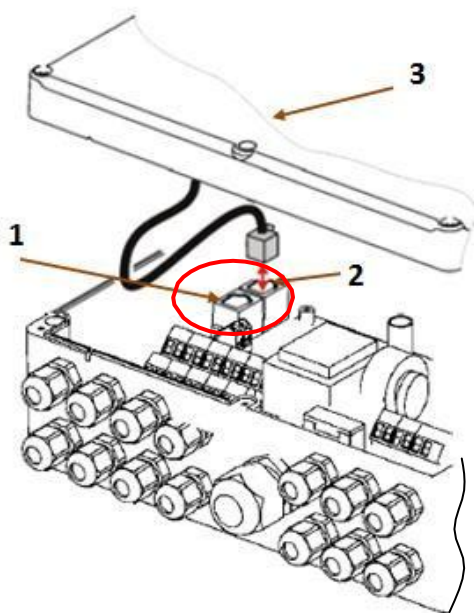

Модули контроллеров **ecoMAX850P1** и **ecoMAX850D1** имеют дополнительное гнездо трансмиссии COM к которому можно подключить разъём RJ14 интерфейса ecoLINK2 без использования адаптера и необходимости отключения управляющей панели. Необходимо открыть корпус и включить разъём в гнездо **COM**.

1 - гнездо **COM** (место включения разъёма RJ14 интерфейса),
 2 - гнездо с подключенным разъёмом управляющей панели,
 3 - крышка корпуса контроллера (возможное место установки управляющей панели).

Контроллер ecoMAX850P2 имеет только одно гнездо трансмиссии COM, к которому подключена управляющая панель (установленная на самом корпусе или в другом месте). Использование только одного гнезда RJ14 в контроллере требует подключения дополнительного распределителя (телефонный тройник RJ14) и дополнительного кабеля.



Стандартный распределитель, телефонный тройник RJ14:

1 - место подключения разъёма RJ14 интерфейса ecoLINK2,
 2 - место подключения разъёма управляющей панели,
 3 - место подключения дополнительного кабеля с двумя разъёмами RJ14.

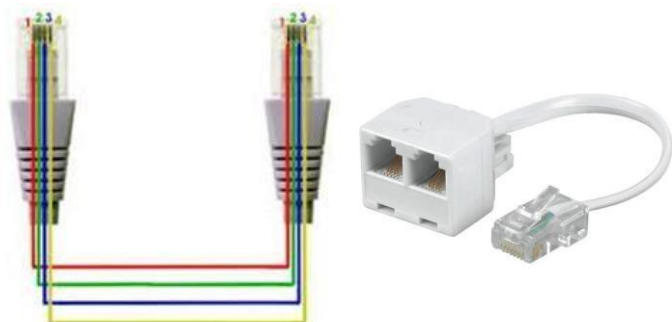

Стандартный телефонный кабель с разъёмом RJ14 и распиской подключения проводов, а так же способ подключения к распределителю.

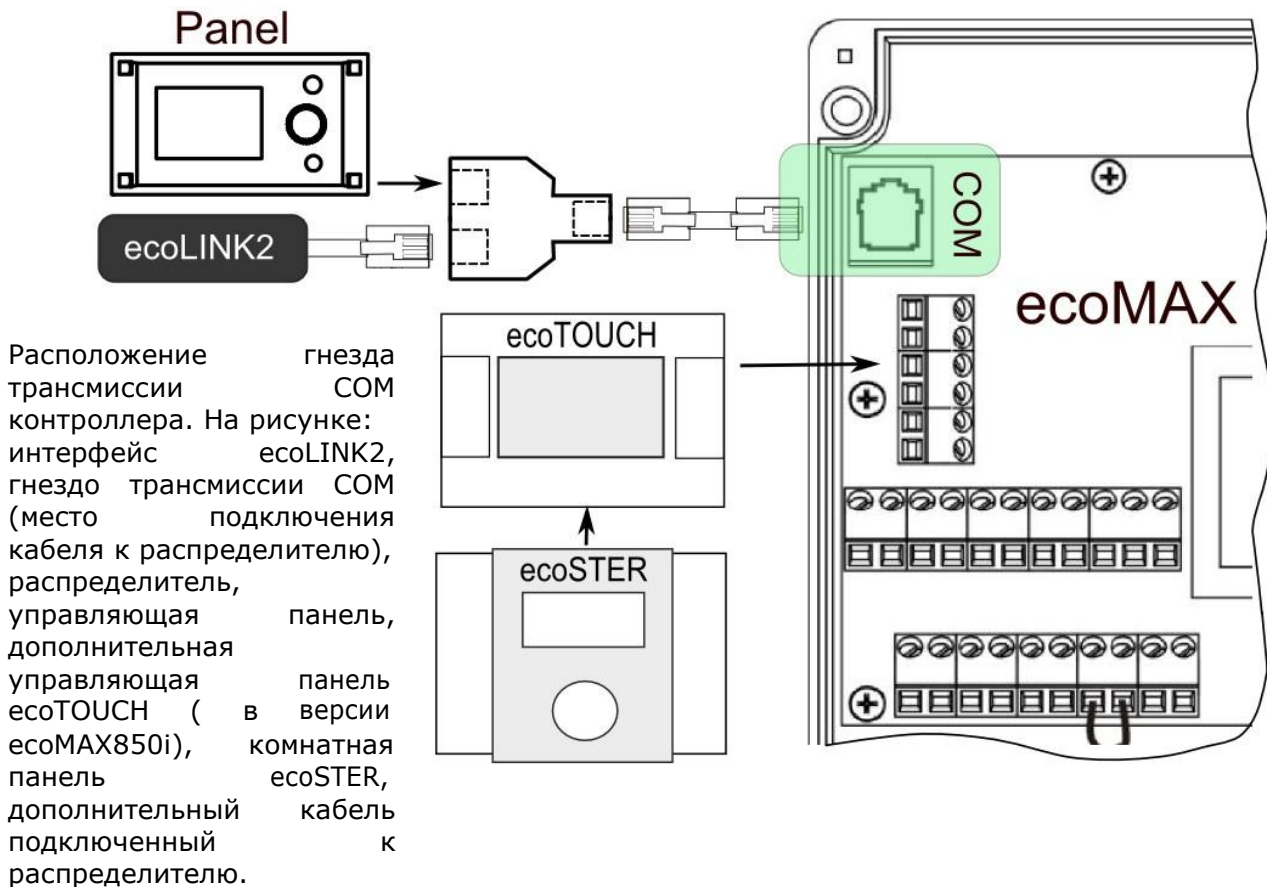

ПОДКЛЮЧЕНИЕ К КОНТРОЛЛЕРАМ СЕРИИ ЕСОМАХ860

В случае с контроллерами серии ecoMAX860 для подключения интерфейса ecoLINK2 необходимо использовать адаптер EL2adapter. Способ подключения показан на рисунке ниже.

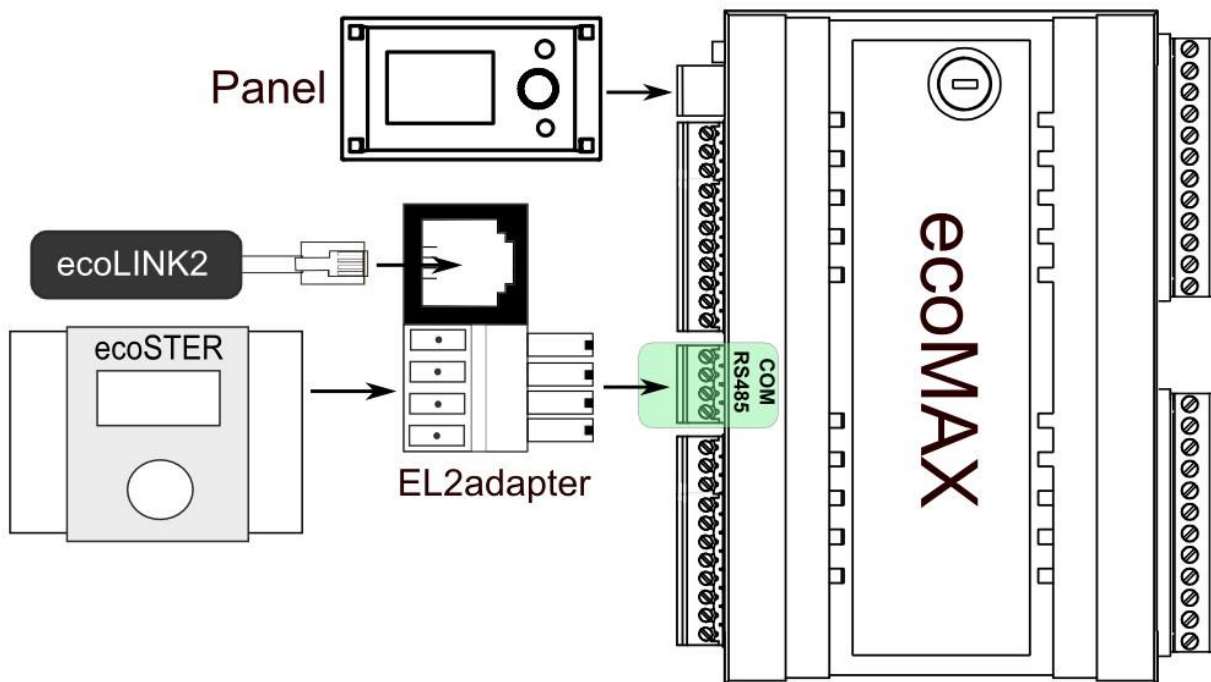



ИНСТРУКЦИЯ ПОДКЛЮЧЕНИЯ К СЕТИ ИНТЕРНЕТ



Для EcoNET300 необходим непрерывный доступ сети Интернет через проводную локальную сеть или посредством беспроводной сети Wi-Fi.

RJ45 Ethernet Port

Mode Switch

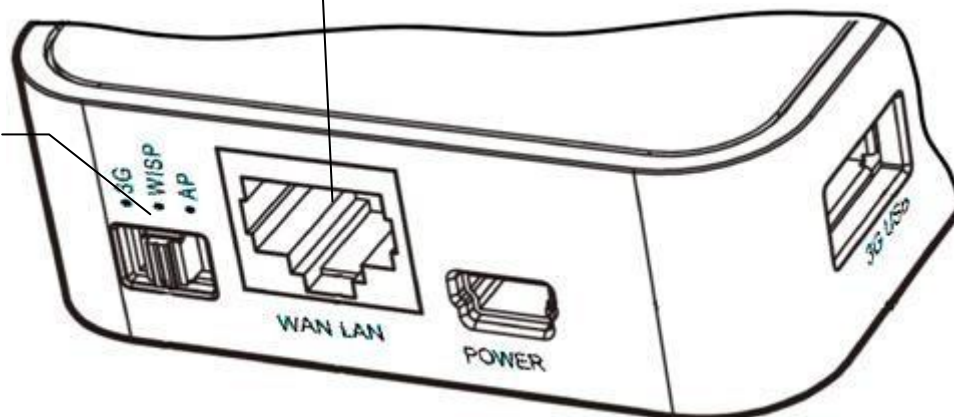

К гнезду **mini USB Port** подключаем штекер блока питания, к **3G USB Port** подключаем интерфейс ecoLINK2. К гнезду **RJ45 Ethernet Port** подключаем, при помощи кабеля, маршрутизатор ADSL, коммутатор или модем. Если имеется доступ к сети Интернет по беспроводной сети Wi-Fi, то показанное гнездо не используем. Позиция переключателя **Mode Switch** не имеет значения.

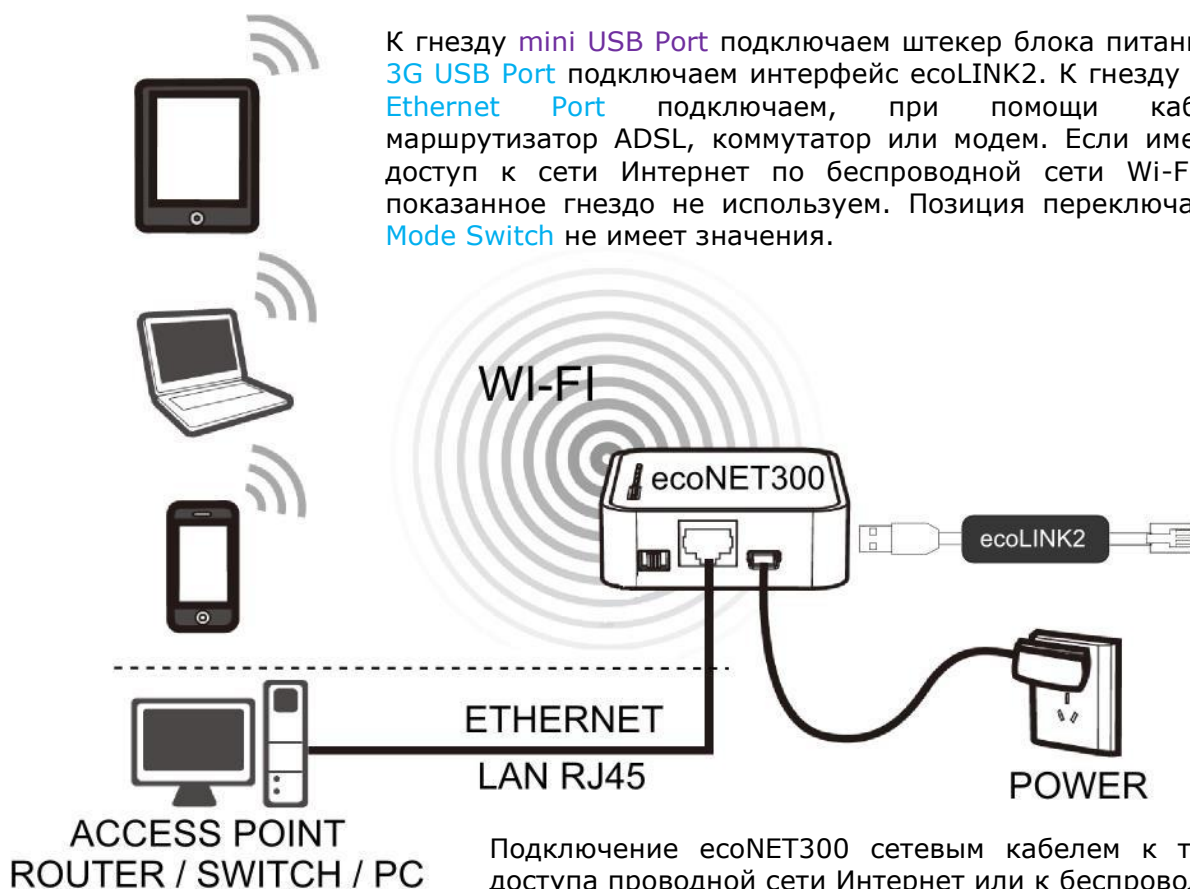

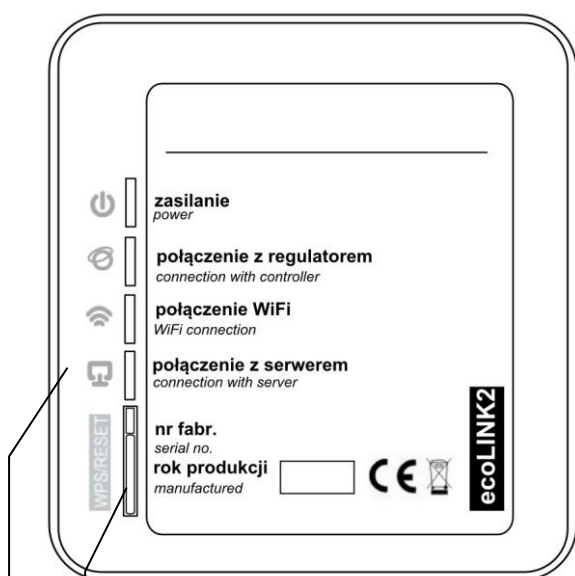

Кнопка WPS/RESET. Сброс имени пользователя и пароля, а так же восстановление параметров производителя. Пользователь: admin, пароль: admin. Работает только в локальной версии.

Индикаторы LED показывают рабочее состояние модуля.

LED	Состояние LED	Режим работы ecoNET300
Питание 	● светит	Питание включено.
	○ не светит	Питание выключено.
Соединение с контроллером 	● светит	Соединение с контроллером установлено.
	○ не светит	Нет соединения с контроллером.
Соединение с Wi-Fi 	● светит	Соединение с сетью Wi-Fi установлено.
	○ не светит	Нет соединения с сетью Wi-Fi.
Соединение с сервером 	● светит	Соединение с сервером ecoNET24.com установлено.
	○ не светит	Нет соединения с сервером ecoNET24.com.

После включения питания в ecoNET300 загружается операционная система в течении одной минуты. Когда операционная система уже загружена модуль начинает нормальную работу и показывает режим работы на LED индикаторах. Если соединение модуля ecoNET300 с контроллером установлено, то светится индикатор "соединение с контроллером" и тогда уже в меню контроллера появляется дополнительная функция управления модулем ecoNET300.

- МЕНЮ** → **Информация** → **ecoNET WiFi**
- МЕНЮ** → **Информация** → **ecoNET Ethernet**
- МЕНЮ** → **Общие настройки** → **WiFi**



EcoNET300 как при подключении к локальной сети LAN так и при подключении к беспроводной сети WiFi, в маршрутизаторе необходимо разрешить использование DHCP-сервера, потому что ecoNET300 не обслуживает ручное задание IP-адреса. Такую информацию о сети можно получить либо из программы конфигурации маршрутизатора (роутера), либо у администратора сети.



При подключении модуля к сети Интернет посредством беспроводной сети WiFi необходимо знать настройки данной сети: название сети (SSID), тип безопасности, пароль доступа.



При подключении к проводной сети LAN появится закладка **ecoNET Ethernet**, в которой можно увидеть **IP**-адрес, маска подсети, основной шлюз, а так же проверить соединение с сервером econet24.com. Появившийся **IP**-адрес нужно вписать в адресную строку интернет-браузера. Появится веб-страница с настройками управляющими меню контроллера.

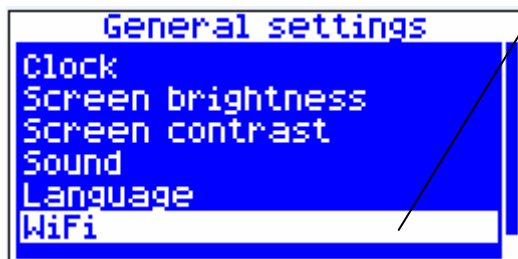
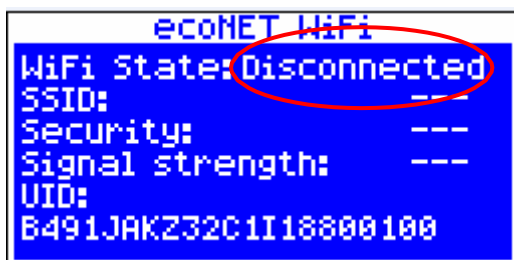

Если необходимо подключиться через беспроводную сеть WiFi, нужно ввести параметры данной беспроводной сети в меню **Общие настройки**. Для этого выбираем:

MENU → **Общие установки** → **WiFi**

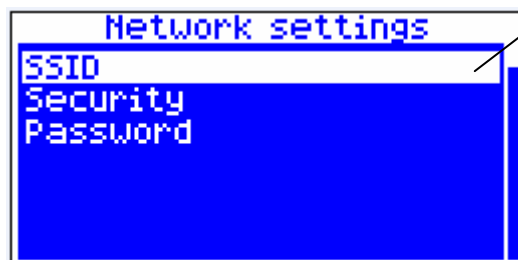



В меню **Установка сети** выбираем позицию **SSID**. Вводим название локальной беспроводной сети, которое должно быть одинаковым для всех устройств работающих в данной сети (например, название **SSID**: mojeWiFi).

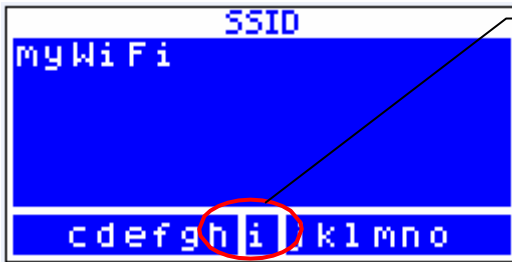

УСТАНОВКА И НАСТРОЙКА



Необходимые буквы и знаки выбираем используя энкодер "TOUCH and PLAY" на управляющей панели. Введённое название подтверждаем символом  (ENTER). Символ  (Backspace) удаляет предыдущий знак, символ  (Space) вставляет пробел между знаками.



В **меню Установка** сети выбираем **Тип шифрования**.



Выбираем и подтверждаем выбранный тип шифрования (чаще всего это **WPA2**).

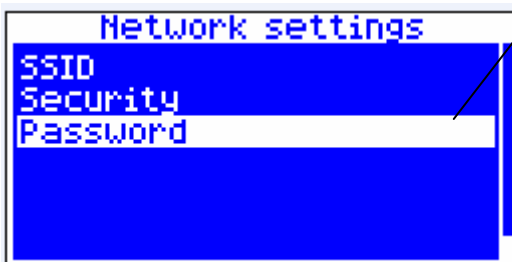

Переходим к позиции **Пароль**.



Вводим пароль доступа к сети WiFi, опять же используя буквы и знаки с помощью энкодера на управляющей панели. Подтверждаем символом  (ENTER).



Ввод корректных данных способствует подключению ecoNET300 к беспроводной сети WiFi.

способствует подключению ecoNET300 к



```
ecoNET WiFi
IP: 192.168.43.160
Mask: 255.255.255.0
Gate: 192.168.43.1
Server: Disconnected
```

В **МЕНЮ** → **Информация** → **ecoNET WiFi**, можно увидеть IP-адрес, маску подсети, основной шлюз и состояние подключения к серверу econet24.com. (требуется СЕРВЕР: Подключен). В локальной сети LAN для того, что бы войти в меню контроллера котла, в веб-браузере в адресной строке нужно ввести данный IP-адрес.



Изменить параметры беспроводной сети WiFi (SSID, тип шифрования, пароль) можно так же через веб-браузер подключив ecoNET300 к локальной сети LAN.



ВХОД В НАСТРОЙКИ ИНТЕРНЕТ-МОДУЛЯ ПО ЛОКАЛЬНОЙ СЕТИ LAN

Встроенный в модуль ecoNET300 сервер WWW дает возможность удаленно управлять работой котла по локальной сети LAN без доступа к сети Интернет. Для того, чтобы войти в установки интернет-модуля, в появившемся окне веб-браузера в адресной строке нужно ввести *http://IP-адрес модуля*

IP-адрес модуля найдём в меню самого контроллера:

МЕНЮ → **Информация** → **ecoNET Ethernet** / **ecoNET WiFi**.

После того, как откроется веб-страница всплывет окно с просьбой о введении имени пользователя и пароля. По умолчанию это:

Пользователь: **admin**

Пароль: **admin**

После введения корректных данных (имя пользователя и пароль) появится веб-страница с различными функциями по настройке и управлению контроллера котла. Инструкция по веб-странице с настройками контроллера котла описана ниже.



В целях обеспечения безопасности, для предотвращения доступа к контроллеру неавторизованных пользователей, рекомендуется изменить данные по умолчанию (имя пользователя, пароль) по своему усмотрению. Чтобы изменить данные нужно войти на веб-страницу по управлению контроллером котла, выбрать закладку «Настройки» в секции «Пользователь» выбрать кнопку "Изменить пароль".



ВХОД В АККАУНТ ECONET

Интернет-модуль ecoNET300 работает с внешним сервером www.econet24.com, что позволяет получить доступ к контроллеру котла через сеть Интернет.

Для того, чтобы войти на свой аккаунт нужно указать в поле веб-браузера адрес: www.econet24.com

В случае первого входа
нужно выбрать:
[Создать новый аккаунт](#)

Войдите в свой аккаунт ecoNET

Логин (электронная почта):

Пароль:

Войти

[Создать новый аккаунт](#)

[Забыли пароль?](#)

Если вы уже создали аккаунт и
забыли пароль:

[Введите адрес Вашей электронной почты, чтобы
получить пароль.](#)

Электронная почта:

Подтвердить

Отмена

Выбираем [Забыли пароль?](#),
вводим адрес e-маил и нажимаем
"Отправить".

Для входа в свой аккаунт
вводим своё имя
**пользователя (e-маил) и
пароль.**

Для первого входа, создайте новый аккаунт. Чтобы можно было зарегистрироваться, необходимо отвечать следующим требованиям:

- 👍 Контроллер котла должен быть подключен к питанию и правильно подключен к интернет-модулю ecoNET300,
- 👍 Интернет-модуль ecoNET300 должен быть подключен к сети Интернет и соединен с внешним сервером (светит индикатор "connection with server"),



👍 В меню **ecoNET WiFi** в панели управления котла нужно найти номер UID (уникальный идентификационный номер контроллера):

Главное меню → **информация** → **ecoNET WiFi**



Создать новый аккаунт 

Заполните форму, чтобы создать новый аккаунт

Имя:

Фамилия:

Электронная почта:

Пароль:

Пароль (повторно):

Телефон:

Улица:

№ дома / квартиры:

Почтовый индекс / город:

Страна:

Regulator UID:

Regulator label:

Продвинутый пользователь: Редактирование сервисных параметров

Сервис производителя - уровни доступа:

Уведомления о сигналах тревоги: Разрешить отправку уведомлений о сигналах тревоги по электронной почте.

Адрес монтажа контроллера: Same as user address

PLUM sp. z o.o. [Limited Liability Company] hereby informs that voluntarily provided personal data will be processed by PLUM sp. z o.o. based in Ignatki, ul. Wspólna 19, 16-001 Kleosin, Republic of Poland, entered into the Register of Entrepreneurs of the National Court Register kept by the District Court in Białystok, XII Commercial Division of the National Court Register under the number KRS[NCR] 0000153696, REGON [Business ID] 050878784, NIP [Tax ID] 966-14-27-390 – personal data administrator, for the purpose of registration and proper provision of services within the ecoNET system, possibly including the provision of electronic services. You are entitled to access the content of the data provided and correct them. Other information and rights, including the right to obtain information regarding the processing of personal data, can be found in the EcoNET Terms and Conditions.

Я подтверждаю, что ознакомлен с правилами пользования EcoNET, а так же сервисом <https://www.econet24.com/> и обязуюсь их соблюдать. Условия пользования

I hereby certify that I have read the Terms and Conditions of EcoNET and the <https://www.econet24.com/> service, understand their contents and undertake to comply with them.

I have been informed that the administrator of my personal data will be PLUM sp. z o.o. based in Ignatki, ul. Wspólna 19, 16-001 Kleosin, that my personal data will be processed in order to implement the agreement, that I have the right to access my data and correct them, and that providing personal data is voluntary.

I hereby consent to the processing of my personal data by PLUM sp. z o.o. based in Ignatki, ul. Wspólna 19, 16-001 Kleosin, Republic of Poland, in order to provide services concerning use of the EcoNET system.

I hereby consent to the processing of my personal data by PLUM sp. z o.o. based in Ignatki, ul. Wspólna 19, 16-001 Kleosin, Republic of Poland, for the purposes performance and efficiency analysis of purchased PLUM products.

I hereby agree to receive commercial information within the meaning of the Act of 18 July 2002 on electronic services from PLUM sp. z o.o. based in Ignatki, ul. Wspólna 19, 16-001 Kleosin, especially transmission of commercial information to the above e-mail address or mobile phone number.

I hereby consent to processing of my personal data by PLUM sp. z o.o., based in Ignatki, for the purpose of marketing of goods and services of third parties by PLUM sp. z o.o., based in Ignatki, i.e. manufacturers of boilers or system installed at the premises of consenting party, determined based on the serial number of controller specified in the registration process.

Необходимо заполнить форму пользователя контроллера, а так же ввести пароль доступа.

Поля обязательные к заполнению:
Е-маил, Пароль, Пароль (повторно), Идентификационный номер контроллера UID.

В поле формы пользователя:

- ✓ **Идентификатор контроллера** - необходим обязательный ввод идентификационного номера контроллера котла UID (в случае ошибки при вводе номера или отсутствия соединения с Интернетом появится информация: *Regulator not available, try other UID or check if regulator is connected to the Internet*). Безошибочность номера UID проверяется сервером www.econet24.com



- ✓ *Название контроллера* - ввести любое название контроллера.
- ✓ *Продвинутый пользователь (Редактирование сервисных параметров)* - нужно выбрать это поле, чтобы иметь возможность изменять сервисные параметры контроллера. После выбора этого поля необходимо ввести пароль доступа к сервисным настройкам в контроллере котла.
- ✓ *Доступ для сервисного отдела (Разрешить удалённый доступ к контроллеру)* - открывает доступ и позволяет редактировать параметры регулятора сервисным отделом или изготовителем котлов. Три уровня доступа: только просмотр параметров, доступ к редактированию параметров, доступ запрещён.
- ✓ *Уведомление о сигналах тревоги (Разрешить отправку уведомлений о аварийном состоянии и сигналах тревоги на электронную почту)* - в случае аварийной ситуации регулятора, будет отправлено электронное письмо содержащее описание аварийного сигнала на указанный адрес электронной почты.
- ✓ *Адрес монтажа контроллера (Такой же, как и адрес пользователя)* - нужно выбрать это поле если адрес монтажа такой же, как и адрес пользователя. Если адрес другой, нужно отменить выбор и ввести соответствующий адрес монтажа контроллера.
- ✓ Создание аккаунта ecoNET станет возможным после ознакомления с условиями пользования и выбора поля: *"Я подтверждаю своё согласие на..."*, *"Принимаю условия пользования..."*.

Нажимаем кнопку **[Зарегистрировать]**.



ИНСТРУКЦИЯ УПРАВЛЕНИЯ РАБОТОЙ КОНТРОЛЛЕРА ПРИ ПОМОЩИ ВЕБ-СТРАНИЦЫ

Описание меню веб-страницы по управлению работой контроллера котла:

Архив данных выбранных параметров контроллера. Раздел доступен только в версии с **внешним сервером**.

Список аварийных ситуаций и тревожных сигналов.

Кнопка **"change_device"** даёт возможность выбора другого типа регулятора из списка.

Просмотр и редактирование всех параметров контроллера котла и системы ЦО/ГВС.

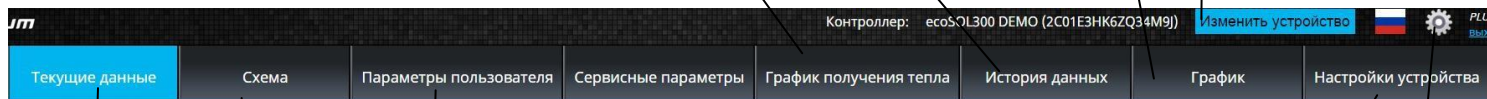

Подробное описание и возможность изменения параметров контроллера котла.

Информация о контроллере котла и дополнительных модулей, возможность редактировать адрес и сервисный пароль.

Графическое представление системы отопления с возможностью просмотра режима работы отдельных её частей.

Просмотр текущих данных о работе контроллера и возможность редактирования параметров.

Изменение личных данных, адреса установки и монтажа, пароля, а так же удаление своего аккаунта ecoNET. Изменение времени обновления данных. Добавление нового контроллера к вашей учётной записи. Раздел доступен только в версии с внешним сервером.



Изменение значения параметров контроллера котла ecoMAX требует от пользователя подробного ознакомления с инструкцией эксплуатации.

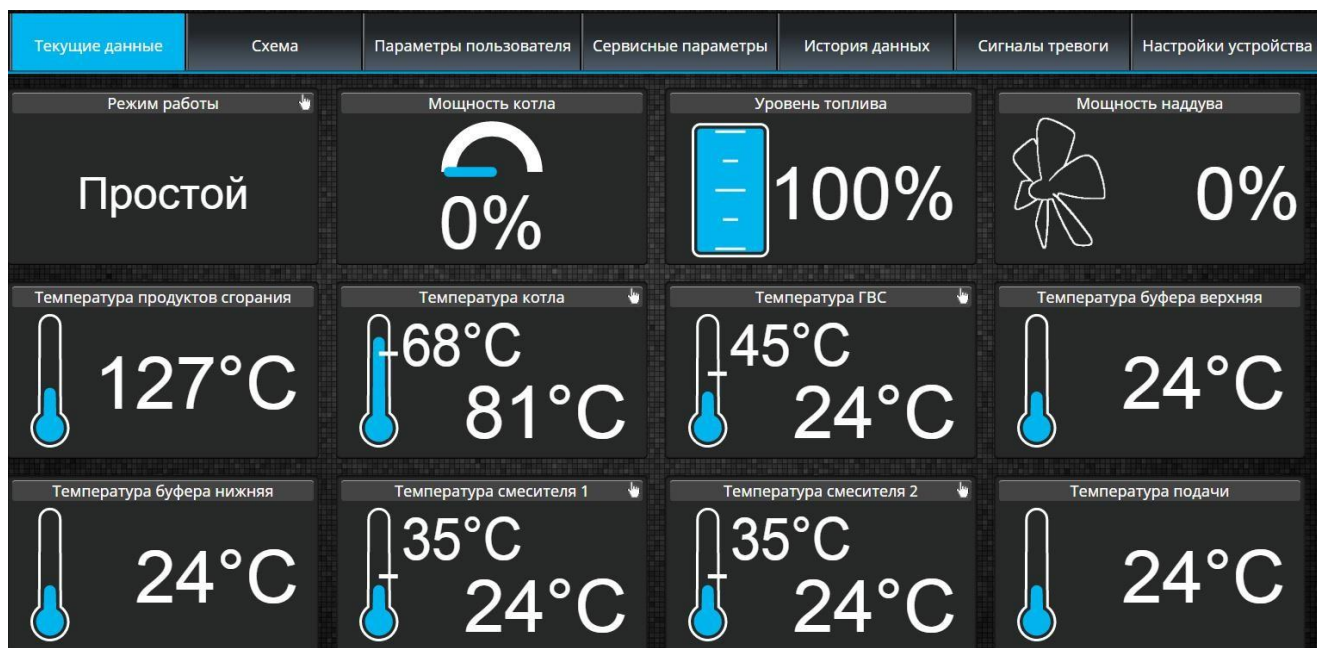

Текущие данные

В разделе **Текущие данные** показаны самые необходимые параметры работы котла. Время обновления значения параметров производится в соответствии со временем выбранным пользователем (раздел: *Настройки*).

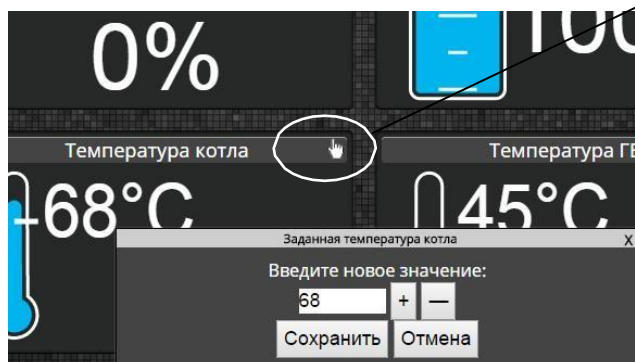

Параметр предназначенный для редактирования, на пиктограмме дополнительно обозначен символом . Просто нужно кликнуть на данный символ и появится окно с возможностью изменения параметра, например "Температура котла" и подтверждаем кнопкой **[Сохранить]**.

Схема

В разделе **Схема** представлена графическая схема подключения котла с системой отопления и отображением информации о значениях температуры в различных точках системы.

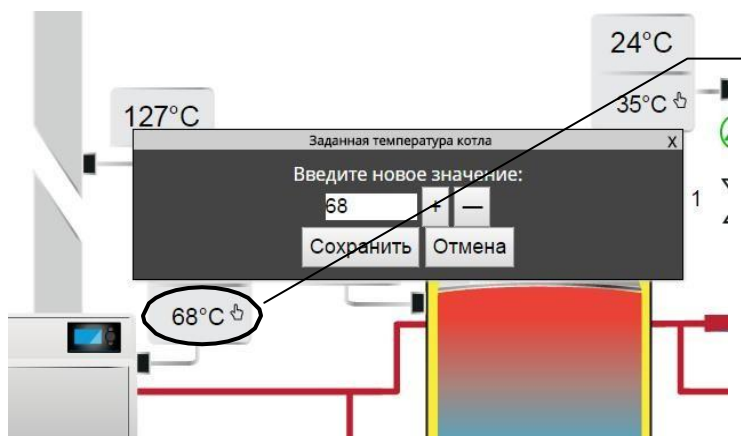
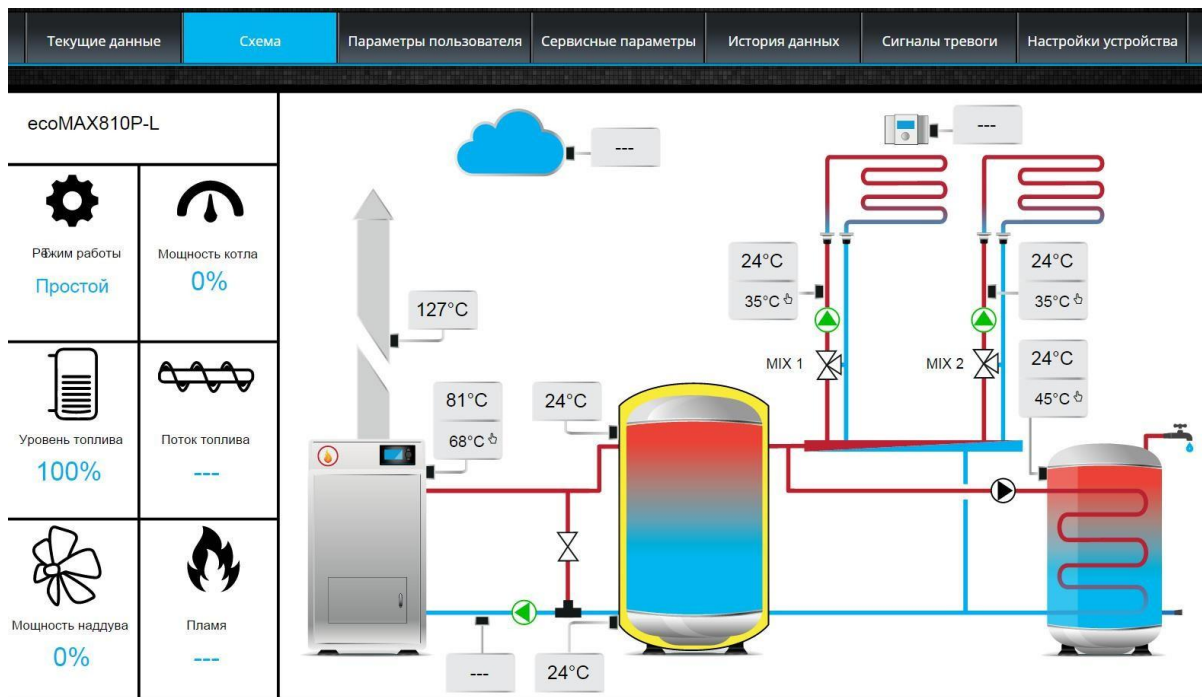

Параметр предназначенный для редактирования, на пиктограмме дополнительно обозначен символом . Просто нужно кликнуть на данный символ и появится окно с возможностью изменения параметра, например "Температура котла" и подтверждаем кнопкой **[Сохранить]**.



Основные параметры контроллера котла отображаются в разделе **Потребительски параметры**. Эти параметры сгруппированы в определённом порядке и могут изменяться пользователем.

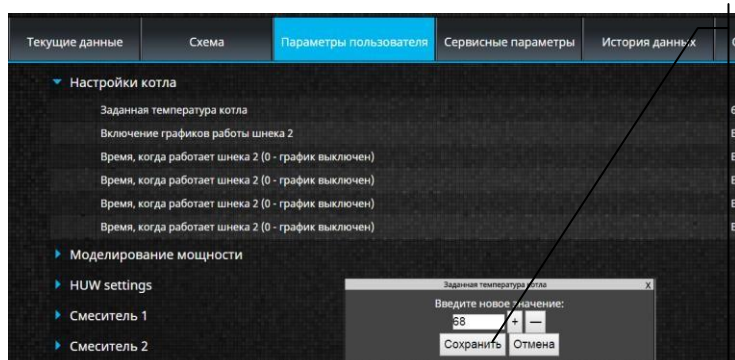
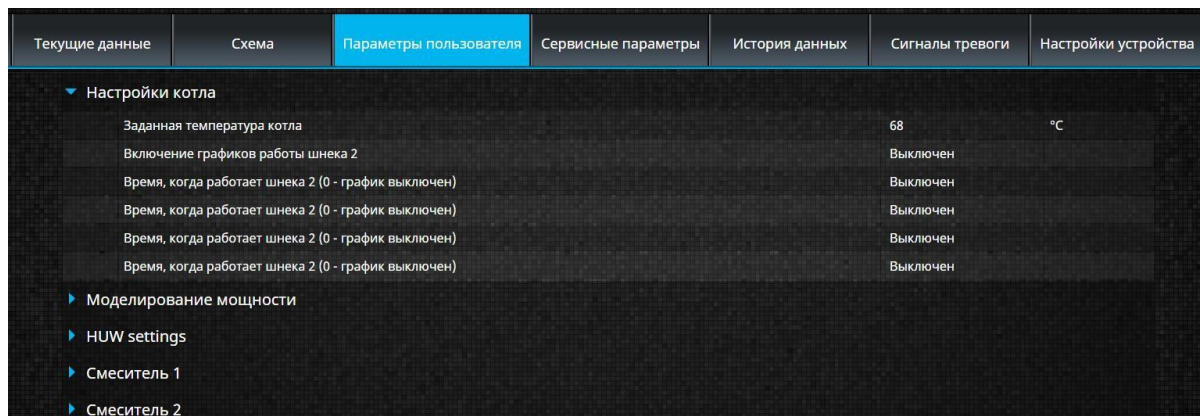

Выбираем название выбранной группы параметров, например: **Настройки котла**, появится список доступных параметров. Для изменения нужного параметра, щёлкните по названию параметра, в дополнительном окне введите новое значение и подтвердите кнопкой **[Сохранить]**.

Сервисни параметри

Раздел **Сервисни параметри** позволяет на просмотр и изменение сервисных настроек контроллера котла. Чтобы иметь возможность изменять сервисные настройки, нужно в разделе "Настройки устройства" выбирая поле "Редактирование сервисных параметров" ввести пароль доступа к сервисным настройкам в контроллере.

История данных

Раздел **История данных**, позволяет на просмотр зарегистрированных параметров работы целой системы отопления в выбранном, пользователем, отрезке времени и представить их в виде графиков. Раздел доступен только в версии с внешним сервером.

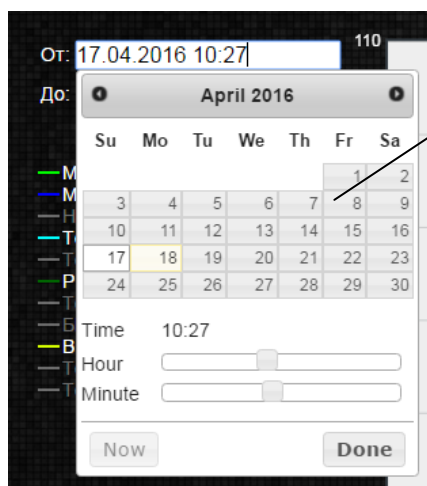

Выбираем временной отрезок просмотра данных в полях **От:** и **До:** (выбираем дату и время в появившемся календаре). Выбор подтверждаем кнопкой **Done**.

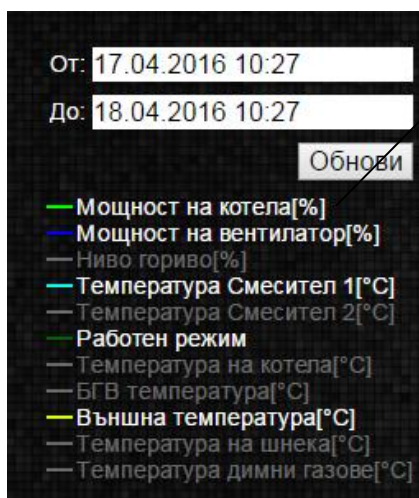

Выберите доступные параметры для отображения графика. Выберите область диаграммы, чтобы прочесть более подробную информацию о выбранном значении параметра в любой момент времени. Ранее выберите плитки .

**Сигналы тревоги**

В разделе **Сигналы тревоги** можно просмотреть:

- ✓ список зарегистрированных контроллером аварий и тревожных сигналов .
- ✓ показан тип аварии, тревоги, события, а так же время, когда был зарегистрирован.

	Сигнал тревоги	От:	До:
1	Нет питания	2014-09-19 12:47:57	2014-09-19 12:47:57
2	Превышена макс. температура солнечного коллектора	2014-09-19 12:23:19	2014-09-19 13:29:46
3	Ошибка датчика шнека	2015-01-14 09:26:59	2015-01-14 09:27:07

При соединении с внешним сервером www.econet24.com показаны все записи аварийных состояний и тревожных сигналов с самого начала работы контроллера. При подключении к локальной сети LAN показаны только 100 последних записей.

Сообщения о аварии или сигнализации тревоги могут быть отправлены по электронной почте, это даёт возможность пользователю быстро среагировать и восстановить нормальную работу контроллера котла.



Настройки устройства

Раздел **в версии с внешним сервером** позволяет:

- ✓ изменить адрес монтажа контроллера, название контроллера, доступ к сервисным настройкам, а так же изменить пароль продвинутого пользователя,,
- ✓ просмотр версии ПО в самом модуле контроллера и в дополнительных модулях и панелей управления.
- ✓ апгрейд ПО ecoNET300

В данном разделе нужно ввести новые данные и подтвердить кнопкой **[Отправить]**.

Адрес монтажа контроллера:	
Улица:	Wspólna
№ дома:	19
№ квартиры (опционально):	
Город:	Ignatki
Почтовый индекс:	16-001 Kleosin
Страна:	Польша

Другие настройки	
Версия программного обеспечения:	1.11.2286
Версия модуля А:	5.30.155.R1
Этикетка:	DR611B0PJEC1M08DG0400
Сервис производителя - уровень доступа:	изменять
Уведомления о сигналах тревоги:	<input type="checkbox"/> Разрешить отправку уведомлений о сигналах тревоги по электронной почте.
Продвинутый пользователь:	<input type="checkbox"/> Редактирование сервисных параметров



Сервер econet24.com периодически проверяет доступность новой версии ПО для интернет-модуля ecoNET300. Информация о новой версии будет показана в разделе **Настройки устройства** Для обновления ПО нужно просто нажать кнопку **[Обновить]**.

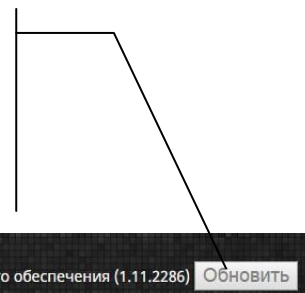

Процесс обновления программного обеспечения может занять определённый период времени, в зависимости от вашей скорости интернет. Во избежании повреждения устройства во время обновления, запрещается отключать источник питания от ecoNET300.

Иконка изменения персональных данных в аккаунте ecoNET. Обновление или изменение адресных данных, удаление аккаунта, добавление нового устройства. Изменения применяются только в **версии с внешним сервером**.

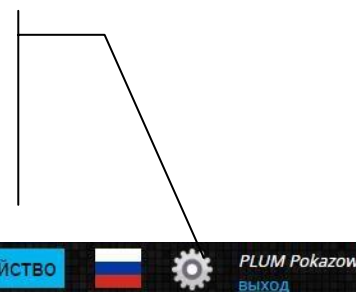

Контроллер: ecoMAXX800R2 DEMO (8LBPН8ZPJECРZ30800300) **Изменить устройство** PLUM Pokazowu **Выход**

Назад на главную страницу

Данные пользователя

Имя:

Фамилия:

Электронная почта:

Телефон:

Применить изменения

Сменить пароль

Адрес пользователя

Улица:

№ дома:

№ квартиры (опционально):

Город:

Почтовый индекс:

Страна:

Сменить адрес пользователя

Удаление аккаунта

Новое устройство

ID устройства:

Продвинутый пользователь: Service parameters edition

Добавить новое устройство

3VPIASR3AD1G2GAG0100 **Удалить выбранное устройство**

В зависимости от того какие данные будут изменены, нужно выбрать соответствующую кнопку на странице, после ввода новых данных в выбранные поля. Любые изменения должны быть подтверждены соответствующими кнопками: **[Применить изменения]**, **[Изменить пароль]**, **[Изменить адрес пользователя]**, **[Настроить время обновления]** и др.

В поле *ID устройства*: можно ввести новый номер ID и добавить следующее устройство для работы через интернет-модуль. В поле *Продвинутый пользователь*: можно выбрать расширенные возможности редактирования *Изменение сервисных параметров*. Это требует ввода пароля для редактирования параметров в сервисных настройках контроллера котла.

Вы можете удалить аккаунт, выбрав кнопку **[Удалить аккаунт]**.



В разделе „Настройки“ в версии с локальной сетью:

- ✓ есть возможность просмотра IP-адреса и статуса сети Ethernet или WiFi (Подключено/Не подключено),
- ✓ возможность просмотра уровня сигнала беспроводной сети WiFi [%],
- ✓ показана информация о IP-адресе главного внешнего сервера, его статусе и доступности. Нажатием кнопки [Проверь доступность сервера] можно проверить доступность внешнего сервера с веб-страницы (без интернет-модуля ecoNET300).
- ✓ возможность просмотра информации выбранного контроллера: идентификационный номер UID, версия ПО в основном и дополнительных модулях, а также в панели управления,
- ✓ возможность обновления ПО интернет-модуля ecoNET300 (обновление производится так же, как и в версии с внешним сервером),
- ✓ возможность изменить параметры авторизации: имя пользователя (логин) и пароль.

При выборе другой беспроводной сети WiFi нужно нажать кнопку **[Обновление списка сетей]**, затем выбрать из списка *Название сети*, а так же выбрать из списка *Тип шифрования* (например: WPA2 Personal) и ввести пароль выбранной сети. В рубрике *Частота обновления [s]* можно ввести время обновления данных считываемых с контроллера котла. Все изменения нужно подтвердить кнопкой **[Применить]**.

Network

Ethernet: 10.1.2.195 Connected
WiFi: 0.0.0.0 Disconnected
Network name: Select
Signal level:
Type of protection: None
Password:

Main server

Address: 80.244.148.52
Status: Connected

Controller:

ID: RControl EM890
UID: 3VIPIASR3AD1G2GAG0100
Type: ecoMax
Refresh rate [s]: 5

Application

Software version: 1.11.2364
New software version available (1.11.3000)
Module A version: 3.10.73.P1

User

User name: admin
Password: *****

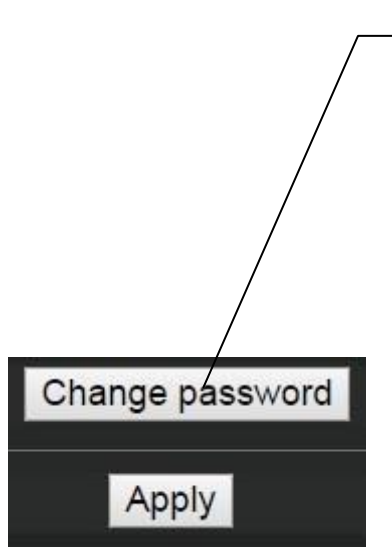

Кнопка **[Изменить пароль]** позволяет изменить данные авторизации(имя пользователя (логин) и пароль).



Необходимо заполнить поля со старыми и новыми данными. Подтвердить изменения, нажав [OK].



В том случае, если пользователь забудет пароль для авторизации входа в настройки интернет-модуля ecoNET300, необходимо восстановить имя пользователя и пароль по умолчанию путём нажатия соответствующей кнопки на модуле ecoNET300.

Для восстановления имени пользователя и пароля по умолчанию (имя пользователя: **admin**, пароль: **admin**) может быть использована кнопка WPS / RESET, которая расположена спереди на корпусе модуля в линии со светодиодной индикацией.

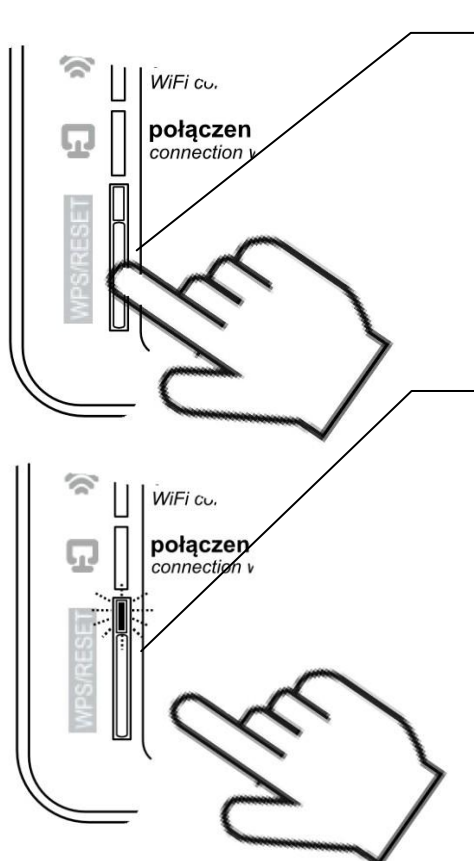

Интернет-модуль ecoNET300 должен быть подключён к источнику питания:

1. Во время нормальной работы модуля нажимаем кнопку WPS/RESET,
2. Держим нажатой кнопку около 10 секунд,

3. Отпускаем кнопку WPS/RESET,
4. Несколько раз должен мигнуть индикатор LED около кнопки WPS/RESET,
5. Ждём 2 минуты,
6. После этого времени модуль самостоятельно включится и начнёт подключаться к сети Интернет,
7. Имя пользователя (логин) и пароль будут установлены по умолчанию (имя пользователя: **admin**, пароль: **admin**)



ul. Wspólna 19, Ignatki
16-001 Kleosin, Poland
тел. +48 85 749-70-00
факс +48 85 749-70-14
plum@plum.pl
www.plum.pl
www.plumelectronics.eu